

## **Wave® soundtouch™ muusikasüsteem**

### **OHUTUS**

#### Ettevaatusabinõud

- Seadme ohutuimaks kasutamiseks palume seda mitte raputada, peale istuda ning vältida selle kokkupuutumist veega.
- Pikaajaline vali heli võib kahjustada teie kõrvakuulmist.
- Vältige seadme kasutamist väga niiskes kliimas või vee lähedal.
- Vältige seadme kasutamist kõrge kuumuse juures.
- Elektrilöögioht! Mitte avada!
- Ettevaatust: Elektrilöögiohu vähendamiseks ärge eemaldage kaant (või tagakülge).
- Ei sisalda hooldustarvikuid. Hoolduseks kutsuge kvalifitseeritud personal.

#### Hoiatus

- Kaasasolev seade ei ole veekindel. Palun pöörake erilist tähelepanu, et seade ei puutuks kokku veega.
- Kaasasolevat seadet tohib kasutada ainult ruumis sees.
- Seadet mitte jätta avatud tule lähedale.
- Vältimaks seadme kahjustumist, kasutage vaid Bose enda laadijat.
- Vältimaks seadme kahjustumist, ühendage seade pika mittekasutamise või äikesetormi ajal seinast.
- Seadet võib puhastada ainult kuiva lapiga.
- Vältige seadme ventilatsiooniava blokeerimist. Ülekuumenemise oht.

#### Sisaldab:

\* Wave muusikasüsteem \*SoundTouch alus \*Juhtpult \*Demostratsiooni CD  
\* USB-kaabel \*Voolujuhe \*3.5 mm audiokaabel

#### **Süsteemi paigutamine**

Parima tulemuse saavutamiseks kasutage muusikasüsteemi asukoha ning asendi valikul järgnevaid juhtnõure.

#### Kõlarite paigutus

- Asetage muusikasüsteem tasasele pinnale, võimalusel kuni 60-cm kaugusele seinast. Vältida tuleks süsteemi paigutamist nurka.
- Parima tulemuse saavutamiseks asetage süsteem endaga vastakuti.
- Vältige muusikasüsteemi paigutamist metallist pinnale - see võib oluliselt halvendada raadiosignaali.

#### Süsteemi ühendamine

Soundtouch alus võimaldab Wave muusikasüsteemi ühendada Wi-Fi võrku.

1. Asetage soundtouch alus tasasele stabiilsele pinnale;
2. Asetage Wave muusikasüsteem soundtouch aluse peale;
3. Ühendage soundtouch aluse tagaküljel asuv kaabel Wave muusikasüsteemi *Bose link connector* sisendisse.

#### Wave muusikasüsteemi ühendamine Wi-Fi võrku

Wave muusikasüsteemi juhtimiseks ning seadistamiseks tuleb kõigepealt allalaadida SoundTouch™ rakendus.

1. Veenduge, et Teie arvuti on ühendatud Wi-Fi võrku.
2. Laadige alla SoundTouch™ rakendus aadressil [http://www.Bose.com/soundtouch\\_app](http://www.Bose.com/soundtouch_app). (Kui soovite, et SoundTouch™ muusikasüsteem mängiks lugusid iTunesist või Windows Media Playerist, siis kasutage arvutit, kus need lood asuvad).
3. Instaleerige SoundTouch rakendus.
4. Käivitage rakendus ning jälgige tähelepanelikult ekraanile ilmuvaid juhiseid.
5. Ühendage Wave muusikasüsteem vooluvõrku alles siis, kui SoundTouch rakendus selleks loa annab.
6. Kui rakendus annab loa seadme vooluvõrku ühendamiseks, ühendage väiksem USB-kaabli ots Wave muusikasüsteemi sisendisse *SETUP A* ning seejärel oma arvutiga.
7. Lõpetage installatsioon järgides juhiseid ekraanil.

#### Wave muusikasüsteemi kellaaja seadistamine

Aktiveerimaks kellaaja seadistamise režiimi, vajutage ja hoidke kaugjuhtimispuuldil all Time- või Time+ nuppu umbes üks sekund. Ekraanile ilmub kiri "HOLD TO SET", mis asendub peatselt kirjaga "CLOCK SET". Reguleerimaks süsteemi kellaega, vajutage Time- ning Time+ nuppe. Kellaaja seadistamise režiimist väljumiseks oodake 5 sekundit.

## Juhtpult:

### Power On/Off (Stop Alarm)

- \* Lülitab seadme sisse/välja.
- \* Lülitab alarmi välja.

### Radio

- \*Lülitab raadio sisse.

### Heli summutamine või taastamine

### Helitugevuse muutmine

### Seek/Track

- Vajuta: Kanalite loendis järgmisele/eelmisele kanalile minek. Muusika loendis järgmisele/eelmisele loole minek.
- Vajuta ja hoia: Kanalite loendis järgmisele/eelmisele kanalile kiiresti minek. Lugude kiire edasikerimine.

### Tune/MP3

- Vajuta: Järgmisele/eelmisele raadiokanalile / albumile minek.
- Vajuta ja hoia: Kiiresti järgmisele/eelmisele raadiokanalile / albumile minek.

### Play Mode

- Shuffle või Repeat esitusrežiimi valimine.
- Shuffle: Taasesitab lugusid juhuslikus järjekorras.
- Repeat: Korduvisitus režiimi valimine.
- Võimaldab vahetada raadiokanali kohta kuvatavat infot.



### Sleep (Buzzer)

- Tukkumine (äratuse kordamine)
- Lülitab seadme 10-90 minuti jooksul välja.

### CD

Valib allika CD

### SoundTouch™ (AUX)

- Valib SoundTouch või AUX allika.

### Presets

- Vajuta: Salvestatud kanali valimine.
- Vajuta ja hoia: Salvesta valitud kanal.

### Stop/Eject

- Vajuta: Peatab CD-plaadi mängimise.
- Vajuta uuesti: CD-plaadi väljavõtmiseks

### Play/Pause

- Alustab, peatab või jätkab taasesitamist.

### Time

- Võimaldab seadistada kellaaega.
- Võimaldab seadistada äratustaimerit kellaaega.

### Alarm Setup (Menu)

- Vajuta: Võimaldab seadistada äratustaimerit.
- Vajuta ja hoia: Avab süsteemi seadmete menüü

## Puuteplaat

Puudutades muusikasüsteemi peal olevat puuteplaati, saate äratust sisse ja välja lülitada, ning seda edasi lükata.

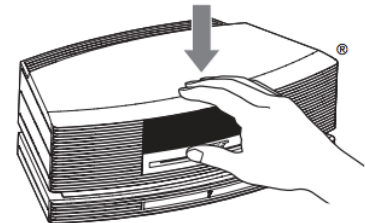

## Süsteemi ekraan



## Seadme sisse- ja väljalülitamine

Seadme sisse- ja väljalülitamiseks on kolm võimalust.



1. Vajutage korra puuteplaadile.

2. Vajutage juhtpuldil  nappu.

3. Vajutage juhtpuldil    nappu.

### Helitugevuse reguleerimine

Helitugevuse reguleerimiseks kasutage kaugjuhtimispuldil olevaid nuppe.

-  - Suurendab helitugevust
-  - Vähendab helitugevust
-  - Vaigistab heli

### Sleep timer – seadme väljalülitamise taimer

Seadme väljalülitamise taimer võimaldab valida aja, mille jooksul muusikasüsteem lülitab ennast automaatselt välja. Seadme väljalülitamise taimeri sisselülitamiseks vajutage  nuppu. Pärast taimeri sisselülitamist ilmub ekraanile info süsteemi väljalülitamise aja kohta.

Taimeri aja muutmiseks, vajutage pärast taimeri sisselülitamist uuesti  nupul, kuni olete valinud soovitud aja (10-90 minutit). Kui nupu vajutamiste vahel on rohkem kui 10 sekundit, väljub süsteem seadistamismenüüst.

Allesoleva taimeriaja vaatamiseks, vajutage korra  nupul. Kui soovite välja lülitada seadme väljalülitamise taimeri, vajutage On/Off nupul.

### SoundTouch™ rakendus

SoundTouch™ rakendust saab alla laadida App Store'ist, Google Play™ Store'ist või aadressil [http://www.Bose.com/soundtouch\\_app](http://www.Bose.com/soundtouch_app)

### Kanalite salvestamine

Kokku on võimalik salvestada kuni kuus erinevat kanalit, olgu selleks siis mõni muusika striimimise või raadiokanal, album, laul või lugudelood. Salvestada ei saa AUX-sisendist ega AirPlay striimist pärit laule ja albumeid. Kanaleid saab salvestada kasutades SoundTouch rakendust või kaugjuhtimispulti. Kanali salvestamiseks kaugjuhtimispuldiga hoida soovitud kanali nuppu kaks sekundit all. Seade annab heliga märku, et kanal on salvestatud.

### Salvestatud kanali valimine

Pärast kanalite salvestamist SoundTouch rakendusega, vajutage kaugjuhtimispuldil  nuppu. Ekraanil kuvatakse "SOUNDTOUCH" kuni süsteem on ühendatud.

### AirPlay funktsiooni kasutamine

Pärast muusikasüsteemi ühendamist Wi-Fi võrguga on seade valmis striimima muusikat AirPlay funktsiooniga seadmest. Selleks käivitage muusikarakendus ühendatud seadmes ning seejärel

klõpsake  ikoonil ja valige AirPlay nimekirjast SoundTouch muusikasüsteem. Valige meediafail ja alustage taasesitamist. Mõne hetke pärast kuulete muusikat muusikasüsteemist. Muusikasüsteemi ekraanil kuvatakse AIRPLAY kirja ning mängitava loo informatsiooni.

### Raadio kuulamine

Raadiofunktsiooni käivitamiseks vajutage Radio nupule. Vajutades korduvalt Radio nupule, saate vahetada süsteemi FM / AM raadio vahel ümber. Vajutades Radio, Seek/Track või Tune/MP3 nupul, näete ekraanil raadiokanali signaali.

- Vajutage  nuppe, et seade häälestuks automaatselt järgmisele kõige tugevama signaaliga raadiojaamale.

-Vajutage  nuppe, et muuta raadiosignaali. Hoides nuppe all saab kiirelt raadiosignaali muuta.

### TALK RADIO

Talk radio ülekannete kuulamiseks ning lõpetamiseks vajutage kaks korda Play Mode nupul.

### Raadiosignaali

Parima FM signaali jaoks veenduge, et juhe on võimalikult sirge.

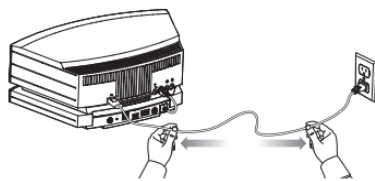

### Plaatide taasesitamine

- Sisestage plaat plaadisahklisse, etikett üleval pool. Taasesitamine algab automaatselt.

- Kui mitte, siis vajutage kaugjuhtimispuldil nupule CD, et valida allikaks plaat.
- Vajutage nupule Play/Pause, et peatada esitus. Vajutades uuesti nupule Play/pause jätkub esitus.
- **Seek/Track ◀◀** Vajutage üks kord jooksva loo algusesse minemiseks. Vajutage kaks korda eelmise loo algusesse minemiseks.
- **Seek/Track ▶▶** Vajutage üks kord järgmise loo juurde minemiseks.
- TUNE/MP3 < Vajutage ja hoidke kiireks tagasikerimiseks loo sees.
- TUNE/MP3 > Vajutage kiireks edasikerimiseks loo sees.
- Stop/Eject vajutage üks kord taasesitamise lõpetamiseks. Vajutage kaks korda CD plaadi kättesaamiseks.
- Plaadisahtlisse ei tohi sisestada mini CD-plaate.

#### Taasesitamise juhtimine

Taasesitamise viisi saab kontrollida vajutades Play Mode nupul, kuni ekraanile ilmub soovitud taasesitamise viis.

- Normal play – lugusid mängitakse korra, oma tavalises järjekorras.
- Shuffle (juhuslik esitus) – lugude taasesitamine juhuslikus järjekorras.
- Shuffle RPT CD (korduv juhuslik esitus) – kordav lugude taasesitamine juhuslikus järjekorras.
- Repeat Disc (korduv CD) – CD plaadi kordamine.
- Repeat track (korduv laul) – loo kordamine.

#### MP3 plaadi taasesitamine

Wave muusikasüsteem võimaldab taasesitada CD-R ning CD-RW plaate. Kasutades nuppe Tune/MP3 ning Seek/Track saate plaadil navigeerida.

- TUNE/MP3 < Vajutage üks kord eelmise albumi juurde minemiseks.
- TUNE/MP3 > Vajutage üks kord järgmise albumi juurde minemiseks.
- **Seek/Track ◀◀** Vajutage üks kord jooksva loo algusesse minemiseks. Vajutage kaks korda eelmise loo algusesse minemiseks.
- **Seek/Track ▶▶** Vajutage üks kord järgmise loo juurde minemiseks.

#### MP3 plaadi taasesitamise juhtimine

Taasesitamise viisi saab kontrollida vajutades Play Mode nupul, kuni ekraanile ilmub soovitud taasesitamise viis.

- Normal play – Lugusid mängitakse korra, oma tavalises järjekorras.
- Shuffle DISC (lugude juhuslik esitus) – Lugude taasesitamine juhuslikus järjekorras
- Shuffle FLDR – Kaustas olevate lugude taasesitamine juhuslikus järjekorras
- Shuffle RPT FDR (korduv juhuslik esitus) – Korduv kaustas olevate lugude taasesitamine juhuslikus järjekorras.
- Shuffle RPT CD (korduv juhuslik esitus) – Kordav lugude taasesitamine juhuslikus järjekorras CD'lt.
- Repeat Disc (korduv CD) – CD plaadi kordamine.
- Repeat FLDR – Kaustas olevate lugude kordamine.
- Repeat track (korduv laul) – Loo kordamine.

#### Äratuskella seadistamine

Wave muusikasüsteemil on olemas topeltäratus, mis äratav teid ja teie partnerit erineval ajal. Lisaks saab mõlemal äratusel valida endale sobiva helitugevuse ning lemmikraadiojaama või helisignaali.

- Alarm 1 – Lülita alarm 1 sisse/välja.
- Alarm 2 – Lülita alarm 2 sisse/välja.
- Alarm Setup 1 – Vajutage üks kord, et aktiveerida alarm 1 seadistus.
- Alarm Setup 2 – Vajutage kaks korda, et aktiveerida alarm 2 seadistus.
- Vajutage uuesti, et väljuda alarmi seadistusest.

#### Äratuskella seadistamine:

- Vajutage nupul Alarm setup.
- Määrake äratusaeg kasutades nuppe Time – ja Time +.
- Valige äratusviis (Sleep-tehaseäratus, Raadio või CD).
- Määrake äratuse helitugevus kasutades nuppe Volume – ja Volume +.
- Vajutage uuesti nupul Alarm setup, et määrata Alarm 2. Korrake eelnevad sammud.
- Äratuskella seadistamisest väljumiseks, vajutage uuesti nupul Alarm setup.

#### Äratuse edasilükkamine

Äratuse edasilükkamiseks vajutage nupul Sleep või katsuge käega Wave muusikasüsteemi puuteplaati.

Äratuse edasilükkamiseks järgmisesse päeva vajutage nupul Stop Alarm või hoidke kätt Wave muusikasüsteemi puuteplaadil vähemalt 2 sekundit.

Äratuse edasilükkamise deaktiveerimiseks, vajutage nupul Stop Alarm.

### Äratuskella süsteemi ekraan

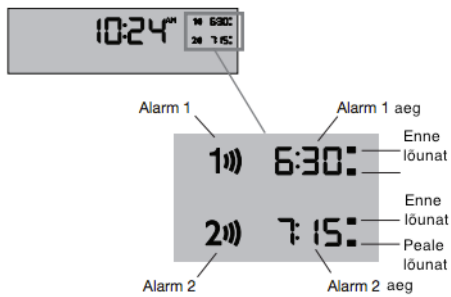

### Süsteemi sisendid

1. FM 75Ω ANTENN (3.5 mm sisend)
2. Bose link (SoundTouch aluse ühendamiseks)
3. AUX sisend (3.5 mm sisend)
4. Kõrvaklapi sisend (3.5 mm sisend)
5. Wi-Fi nupp (lülitab Wi-Fi välja; SoundTouch aluse restart)
6. Wi-Fi indikaatorituli
  - Vilkuv valge – ühendamine Wi-Fi võrku.
  - Hämar valge – ühendatud Wi-Fi võrku, seade on väljalülitatud.
  - Ere valge – ühendatud Wi-Fi võrku, seade on sisselülitatud.
  - Vilkuv merevaigukollane – Wi-Fi ühendus on katkestatud.
  - Merevaigukollane – süsteemi seadistatakse.
  - Ei põle – Wi-Fi väljalülitatud või seade on ühendatud Ethernet kaabliga.
7. Ethernet kaabli sisend
8. SETUP-A (USB Micro-B sisend)
9. SETUP-B (USB Standard A sisend)
10. SERVICE (tehnilise toe tarvis)
11. SoundTouch aluse kaabel

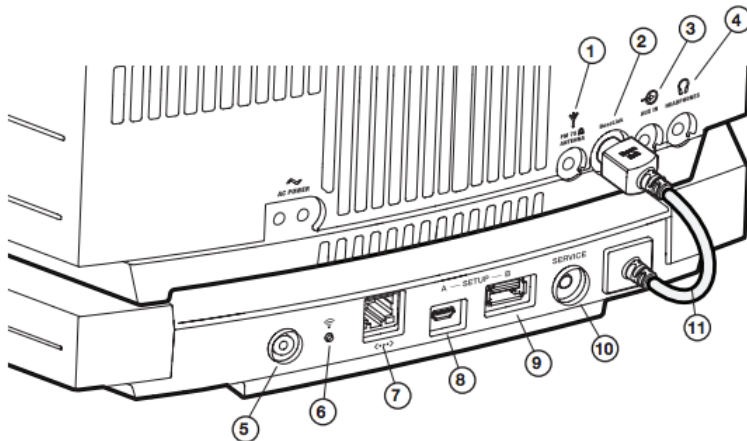

### AUX sisend

Wave muusikasüsteemiga saab kasutada teist audioseadet, näiteks portatiivset digitaalset muusikapleierit, telefoni või telerit. Selleks on vaja stereo audiokaablit või DUAL RCA stereo audiokaablit (ei sisaldu komplektis), mis sobib ühendatud audioseadmega ning millel on 3,5 mm minipistik ühendamiseks Wave muusikasüsteemi pesaga AUX IN.

1. Ühendage audioseadme kaabel muusikasüsteemi tagaküljel asuvasse pesa AUX IN Wave .

2. Vajutage kaugjuhtimispuldil nuppu  ning seejärel üks või kaks korda  nuppu.
3. Kasutage helitugevuse reguleerimiseks Wave muusikasüsteemi vastavaid nuppe.

### Kõrvaklapi sisend

Kõrvaklapi ühendamiseks Wave muusikasüsteemiga ühendage kõrvaklapi kaabel kõrvaklapi sisendisse. Helitugevuse reguleerimiseks kasutage Wave muusikasüsteemi vastavaid nuppe.

### Lisa antenni kasutamine

Välise antenni ühendamiseks sisestage viimane sisendisse. Seejärel paigutage antenn võimalikult kaugele kõlarist.

#### Süsteemi häälestusmenüü

Vajutage ja hoidke all nuppu "Alarm Setup / Menu". Vajutage nuppu Tune/MP3 kuni näete soovitud valikut. Vajutage nuppu Time- ja Time+, et teha muudatusi. Väljumiseks vajutage nuppu "Alarm Setup / Menu".

SNOOZE - Äratuse edasilükkamise aeg (Võimalik 10-60 minutit).

RADIO TEXT – Võimalik lülitada sisse/välja raadiokanali info kuvamine.

CONT PLAY - Võimalik valida, mis seade hakkab mängima peale CD-plaadi lõppemist.

TIME – Kellaformaadi muutmine (12 tundi/ 24 tundi).

BRIGHT HI – Võimalik muuta eredusetaset.

BRGHT LO – Võimalik muuta eredusetaset.

ROOM – Ruumi kood.

TOUCH PAD – Võimalik sisse-/väljalülitada puutealus.

AUTO OFF – Võimalik sisse-/väljalülitada automaatne 20-minutiline süsteemi väljalülitamine.

RESET ALL – Algseadmete taastamine.

#### Wi-Fi väljalülitamine

Wi-Fi väljalülitamiseks hoidke Wave muusikasüsteemi taga Wi-Fi nuppu 6-10 sekundit all. Kui indikaator tuli kustub, võite nuppu lahti lasta. Wi-Fi sisselülitamiseks, lülitage Wave muusikasüsteem tööle.

#### Wave muusikasüsteemi taaskäivitamine

Wave muusikasüsteemi taaskäivitamiseks hoidke Wi-Fi nuppu all rohkem kui 10 sekundit.

#### Tehase seadete taastamine

1. Veenduge, et SoundTouch alus oleks ühendatud Wave muusikasüsteemiga.
2. Ühendage muusikasüsteem vooluvõrgust lahti.
3. Hoidke Wi-Fi nuppu all.
4. Samal ajal, kui Wi-Fi nuppu all hoiate, ühendage muusikasüsteem tagasi vooluvõrku.
5. Hoidke Wi-Fi nuppu 5 sekundit all ning seejärel laske lahti. Muusikasüsteem taaskäivitub.
6. Käivitage SoundTouch rakendus ning ühendage muusikasüsteem uuesti Wi-Fi võrku.

#### Alternatiivne algseadistus

1. Vajutage juhtpuldil nuppu Power.
2. Hoidke Wi-Fi nuppu 2-6 sekundit all kuni merevaigukollane indikaator tuli hakkab vilkuma, laske lahti. Indikaator tuli peaks olema nüüd ühtlaselt merevaigukollane.
3. Ühendage oma arvuti / telefon Bose® SoundTouch™ Wi-Fi võrku.
4. Sisestage veebibrauseris <http://192.168.1.1>.
5. Valige nimekirjast oma kodu Wi-Fi võrk ning ühendage vajutades nupul Connect. Algul on indikaator tuli vilkuv valge, muutudes mõne minuti jooksul ühtlaseks valgeks.
6. Vahetage oma seadmes SoundTouch'i Wi-Fi võrk koduse Wi-Fi võrgu vastu.
7. Laadige alla ning käivitage SoundTouch rakendus, valige "IT IS ALREADY CONNECTED".

#### VEAOTSING

Probleemide tekkimisel järgige alltoodud juhiseid. Kui viga ei suudetud lahendada, palume võtta ühendust.

Juhised:

#### Süsteem ei lähe tööle.

\* Veenduge, et süsteem oleks ühendatud vooluvõrku. \* Ühendage voolujuhe vooluvõrgust 10-sekundiks lahti ning seejärel ühendage uuesti. \* Vajutage Wave muusikasüsteemi puuteplaati, et näha, kas süsteem läheb tööle.

#### Algseadistust ei saa lõpuni viia.

\*Veenduge, et SoundTouch alus oleks ühendatud Wave muusikasüsteemiga. \* Veenudge, et võrgu kasutajanimi ja parool oleksid õiged. \*Liigutage Wave muusikasüsteem Wi-Fi ruuterile lähemale.

\*Peatage töötavad heli- ja videostriimingud. \*Sulgege SoundTouch rakendus, ühendage lahti USB-kaabel ning tehke algseadistus uuesti.

#### Katkendlik või puuduv heli

\* Peatage töötavad heli- ja videostriimingud. \*Veenduge, et SoundTouch alus oleks ühendatud Wave muusikasüsteemiga. \*Veenduge, et heli poleks vaigistatud ega liialt madal. \* Ühendage voolujuhe vooluvõrgust 10- sekundiks lahti ning seejärel ühendage uuesti. \* Veenduge, et Wave muusikasüsteemi läheduses poleks signaalisegajaid (näiteks: mikrolaineahi, juhtmevaba kodutelefon jne.).

#### Puudub heli kasutades Airplay funktsiooni

\*Veenduge, et mõlemad seadmed oleks ühendatud samasse võrku. \*Veenduge, et Airplay seade mängiks ning heli poleks vaigistatud. \*Veenduge, et Airplay seadmes oleks ühendatud seadmeks valitud Wave muusikasüsteem. \* Veenduge, et Wave muusikasüsteemi läheduses poleks signaalisegajaid (näiteks: mikrolaineahi, juhtmevaba kodutelefon jne.).

### Puudub heli

\* Suurendage helitugevust. \*Vajutage nupul Mute \*Võtke plaat välja ning sisestage uuesti.

\*Vajutage nupul AUX, et kuulata muusikat SoundTouch funktsiooni abil. \*Veenduge, et Wave muusikasüsteem oleks ühendatud Wi-Fi võrku. \*Veenduge, et kõrvaklapid ei oleks ühendatud Wave muusikasüsteemiga.

### Halb helikvaliteet

\* Veenduge, et juhtmed oleks kindlalt ühendatud. \*Kui kuulate raadiot, siis veenduge, et signaal oleks tugev.

### Kaugjuhtimispult ei tööta

\* Veenduge, et te poleks liiga kaugel Wave muusikasüsteemist. \*Veenduge, et patarei oleks kaugjuhtimispulti korrektselt sisestatud. \*Vahetage kaugjuhtimispuldi patarei. \*Proovige kasutada kaugjuhtimispulti teisest kohast.

### AM signaal on nõrk

\* Liigutage muusikasüsteemi, et sisemine raadiokaabel muudaks oma suunda. \*Liigutage muusikasüsteemi telekast, külmpkast, halogeenlampidest ja teistest elektrilistest seadmetest kaugemale. \*Kui mitte kumbki ei aidanud, on võimalik, et teie piirkonnas on nõrk AM signaal.

### FM signaal on nõrk

\* Veenduge, et toitejuhe oleks nii sirge kui võimalik.

### CD plaat ei mängi

\* Veenduge, et CD plaadi esitus oleks valitud. \*Veenduge, et CD plaat oleks õigesti sisestatud.

\*Veenduge, et plaat poleks kahjustada saanud. \*Veenduge, et Te ei sisestanud DVD plaati.

\*Proovige mõnda teist plaati.

### Puhastamine

Seadet võib puhastada ainult pehme kuiva lapiga. Mitte kasutada puhastusvahendeid.

### Kaugjuhtimispuldi patareide vahetamine

Kaugjuhtimispuldi patareide vahetamiseks järgige allpool toodud juhiseid.

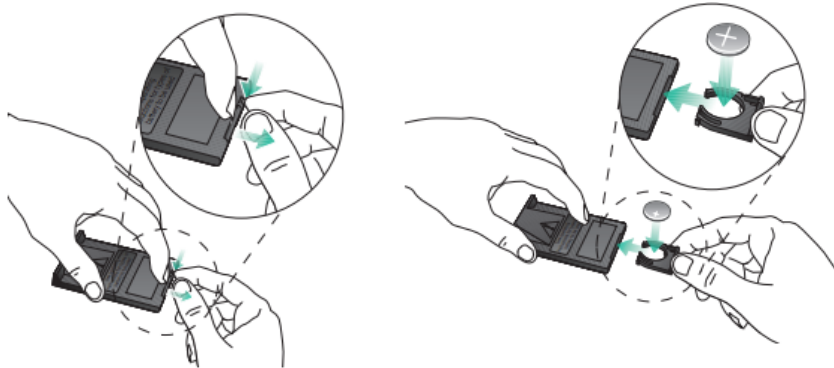

## **Tehniline informatsioon**

### **Dimensioonid**

( 36.8 cm x 21.9 cm x 14.3 cm)

### **Kaal**

4.5 kg (9.9 lb)